

PROYECTORES

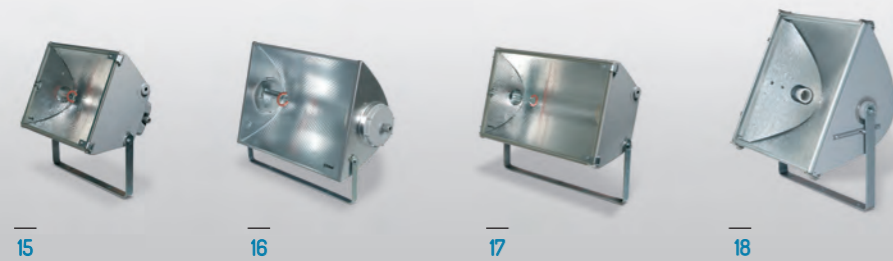

ALUMBRADO PÚBLICO

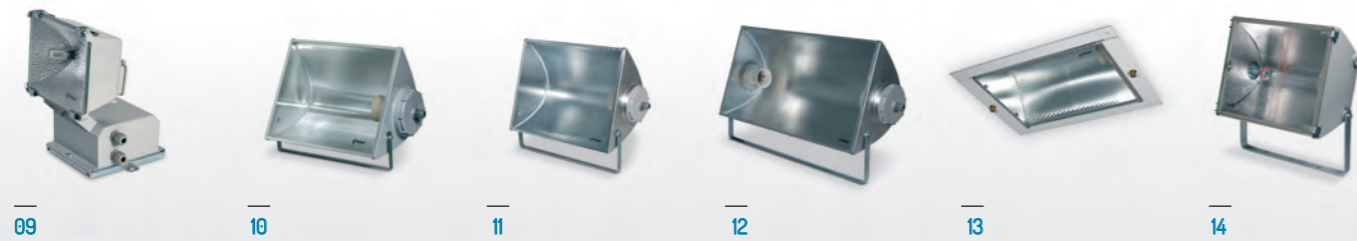
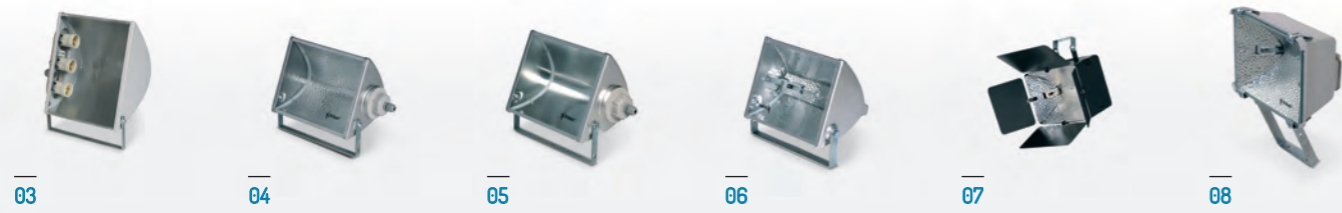

COLUMNAS DECORATIVAS

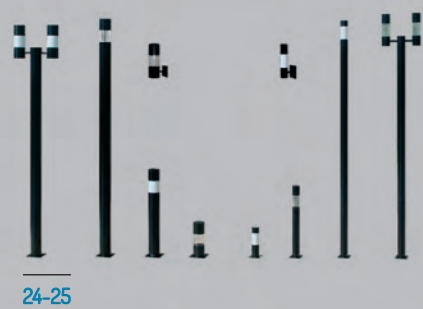

CAMPANAS INDUSTRIALES



ACCESORIOS



NUEVO

Proyector económico para 3 lámparas de bajo consumo. Laterales estampados en chapa de hierro galvanizada y pintados en poliéster con UV. 3 portalámparas E27. Diámetro máximo de lámpara 60 mm. El artefacto incluye bornera para conexión de 220V y cableado interno para una rápida instalación.

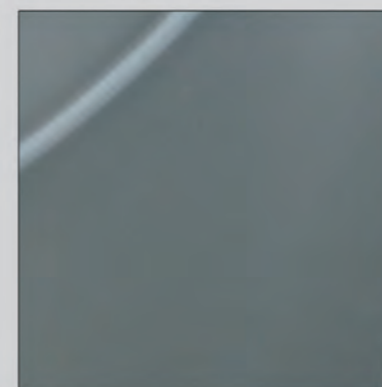

Reflector de aluminio natural liso.



Sistema de apertura.

■ Gris perla



Bajo consumo hasta 3 x 32w

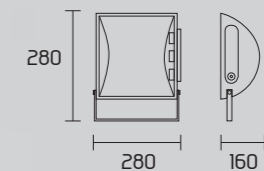

Proyector económico con salida lateral diseñado especialmente para lámparas de bajo consumo. Práctico tapón lateral para recambio de lámpara "sin herramientas". Portalámparas E27, diámetro máximo de lámpara 60 mm.



04

Aluminio natural

Bajo consumo hasta 45w (dependiendo de marca)

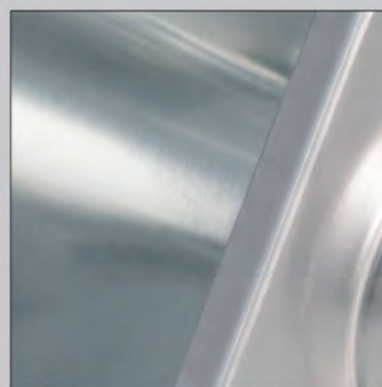

Reflector de aluminio natural liso.



Tapón de cambio de lámpara "sin herramientas".

Proyector económico con salida lateral diseñado especialmente para lámparas de bajo consumo. Práctico tapón lateral para recambio de lámpara "sin herramientas". Portalámparas E27, diámetro máximo de lámpara 60 mm.



05

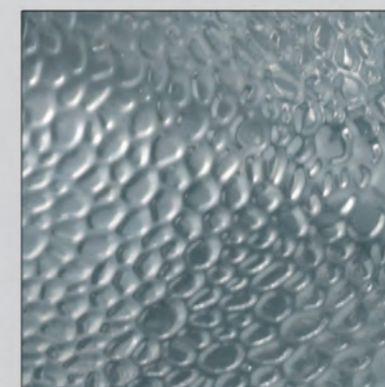

Reflector de aluminio anodizado, abrigantado y martillado.



Tapón de cambio de lámpara "sin herramientas".

Aluminio natural

Bajo consumo hasta 45w (dependiendo de marca)

Proyector económico de laterales de aluminio estampados. Con salida lateral y aplicable a lámparas de cuarzo hasta 500w. Zócalo Rx7 y espejo reflectante de alto rendimiento.

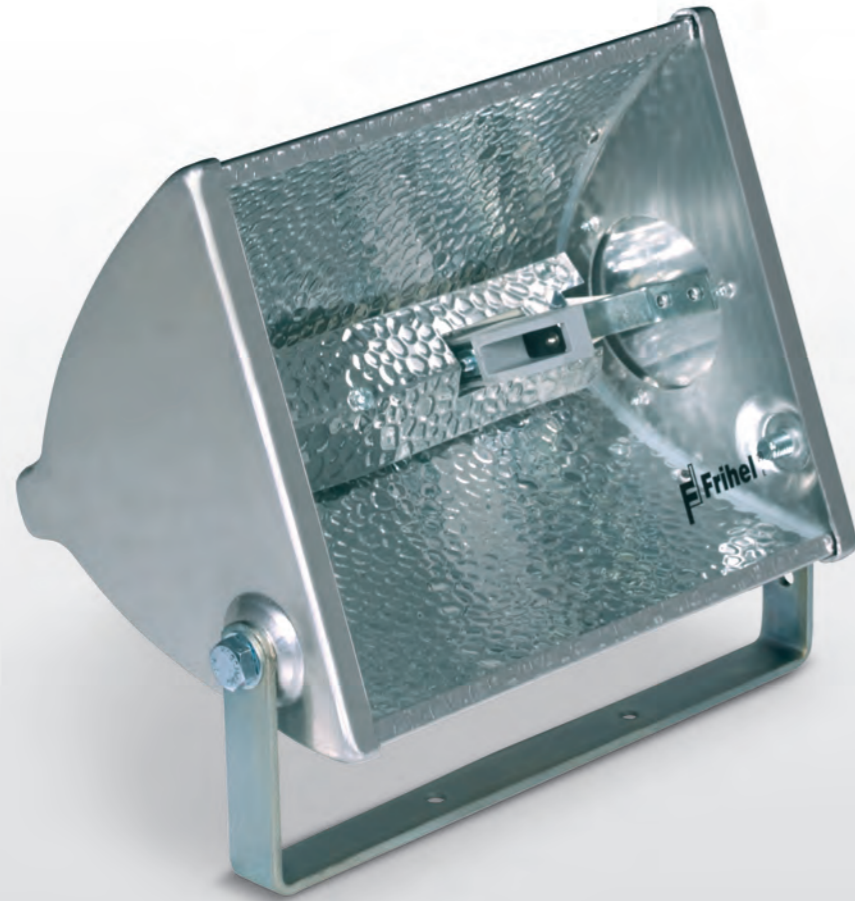

06

Aluminio natural



Cuarzo hasta 1000w (114mm)

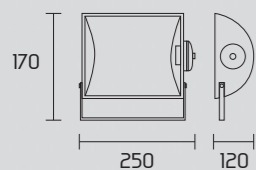

Reflector de aluminio anodizado, abrigantado y martillado.



Salida lateral para recambio de lámpara.

Proyector profesional para lámpara de cuarzo hasta 1000w. Para uso en espacios interiores, iluminación de vidrieras, locales, salones de fiesta, fotografía, escenarios, etc. Fabricado en chapa galvanizada y pintado en poliéster con protección UV, sin vidrio frontal. Zócalo Rx7.



07

Negro



Cuarzo hasta 1000w (114mm)

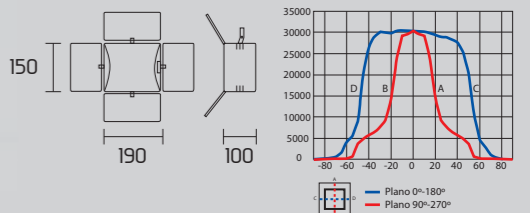

Reflector de aluminio anodizado, abrigantado y martillado.

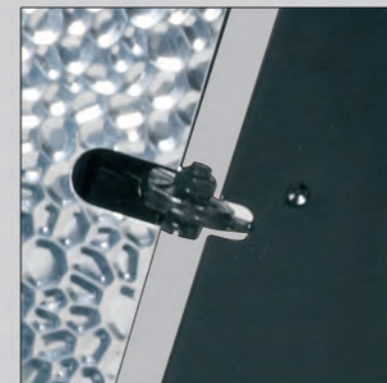

Aletas reflectoras regulables.

Proyector de cuerpo inyectado en aluminio para iluminación interior y exterior. Alto grado de estanqueidad y hermeticidad. Excelente rendimiento lumínico y uniformidad fotométrica. Caja de conexión estanca, con bornera para acometida. Vidrio templado extratemplado 5 mm. Pintado en poliéster con UV. Zócalo Rx7.



■ Gris perla ■ Negro ■ Blanco



Mercurio Halogenado 70 a 150w
Cuarzo hasta 500w

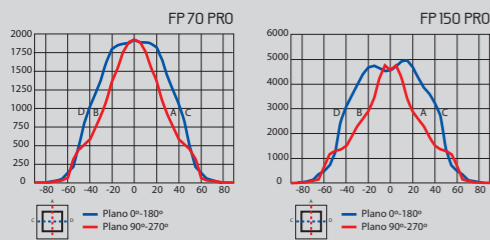
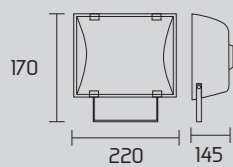

Caja de conexión.



Clips de cierre.

Proyector de cuerpo inyectado en aluminio con caja portaequipo para iluminación interior y exterior. Alto grado de estanqueidad y hermeticidad. Excelente rendimiento lumínico y uniformidad fotométrica. Caja portaequipo estampada. Vidrio templado extratemplado 5 mm. Pintado en poliéster con protección UV. Zócalo Rx7.

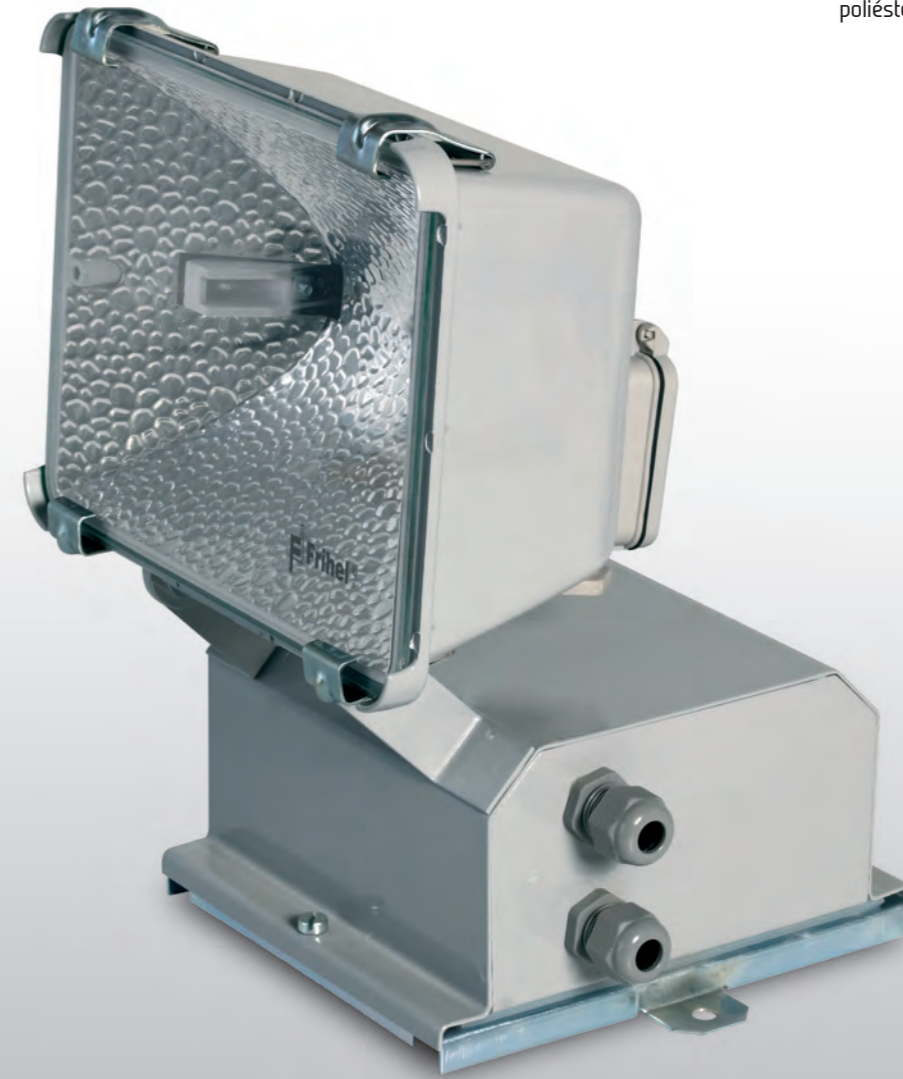

■ Gris perla ■ Negro ■ Blanco



Mercurio Halogenado 70 y 150w

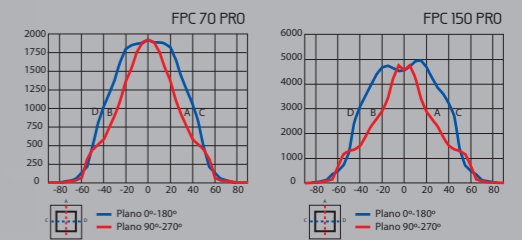
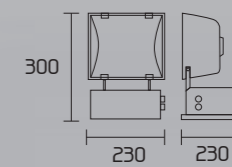

Caja portaequipo.

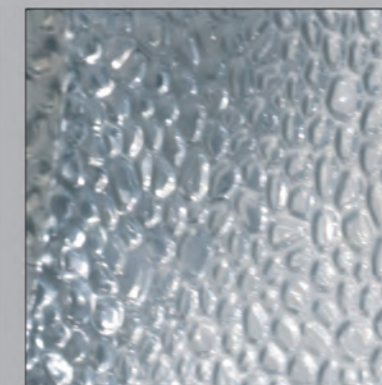

Reflector de aluminio anodizado, abrigantado y martillado.

Proyector supereconómico con laterales estampados de hierro galvanizado. Vidrio extratemplado fijo de 5 mm. Innovador sistema de apertura de proyector "sin herramientas" para recambio de lámpara. Pintado en poliéster con protección UV. Portalámpara E40 o E27.



Gris perla



- Mercurio Halogenado 70 a 400w
- Sodio a Alta Presión 70 a 400w
- Bajo consumo hasta 105w

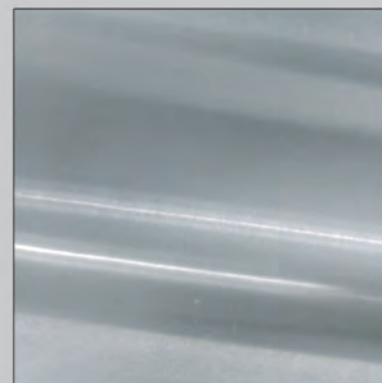
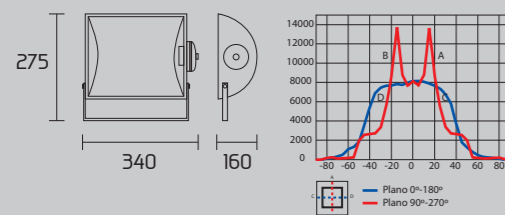

Reflector de aluminio natural liso.



Tapón de cambio de lámpara "sin herramientas".

Proyector profesional con laterales estampados de aluminio. Vidrio templado fijo de 5 mm. Innovador sistema de apertura de proyector "sin herramientas" para recambio de lámpara. Portalámpara E40 o E27.



Aluminio natural



- Mercurio Halogenado 70 a 400w
- Sodio a Alta Presión 70 a 400w
- Bajo consumo hasta 105w

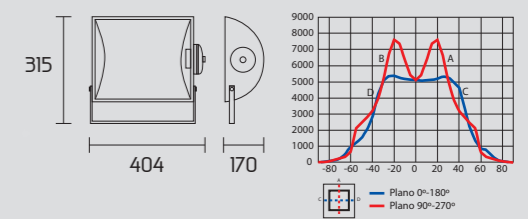

Reflector de aluminio natural martillado.



Tapón de cambio de lámpara "sin herramientas".

Proyector profesional para dos lámparas alineadas. Laterales estampados de aluminio. Vidrio extratemplado fijo de 5 mm. Innovador sistema de apertura de proyector "sin herramientas" para recambio de lámpara. Portalámparas E40 o E27.

Proyector profesional para embutir. Laterales estampados de aluminio. Vidrio extratemplado fijo de 5 mm. Innovador sistema de apertura de proyector "sin herramientas" para recambio de lámpara. Pintado en poliéster con protección UV. Portalámparas E40 o E27.

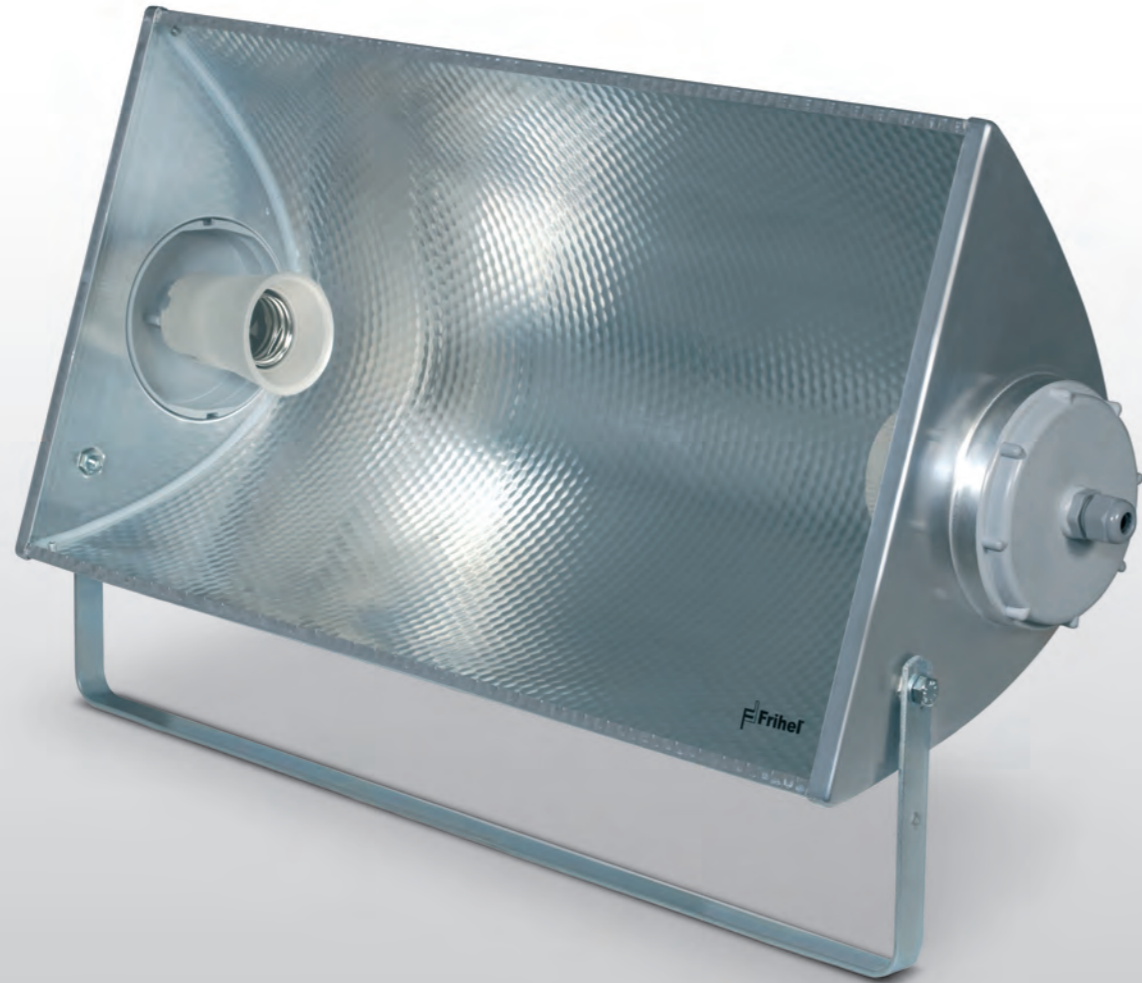

12

13

Aluminio natural



- Mercurio Halogenado 70 a 400w
- Sodio a Alta Presión 70 a 400w
- Bajo consumo hasta 85w

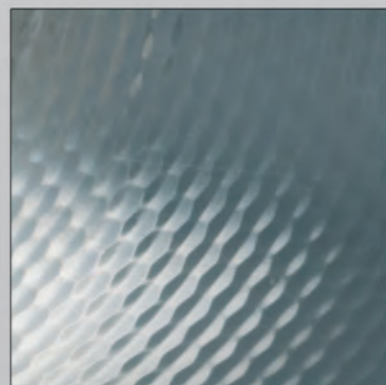
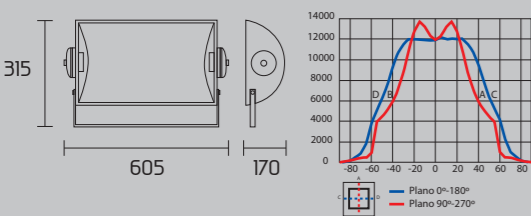

Reflector de aluminio natural martillado.



Portalámparas E40 cerámico.

Blanco



- Mercurio Halogenado 70 a 400w
- Sodio a Alta Presión 70 a 400w
- Bajo consumo hasta 105w

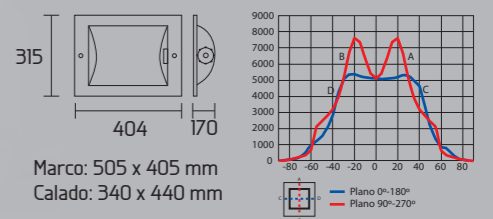

Recambio de lámpara "sin herramientas".



Perilla de sujeción de recinto óptico.

Marcos: 505 x 405 mm
Calado: 340 x 440 mm

Proyector profesional de laterales inyectados en aluminio. Espejos de altísimo rendimiento lumínico. Rendimiento del artefacto superior al 80%. Sistema antivibratorio para lámpara que alarga su vida útil. Apertura frontal de vidrio. Vidrio extratemplado de 6 mm. Pintado en poliéster con protección UV. Caja de conexión estanca para acometida desde equipo eléctrico. Portalámpara E40 con pistón y freno.

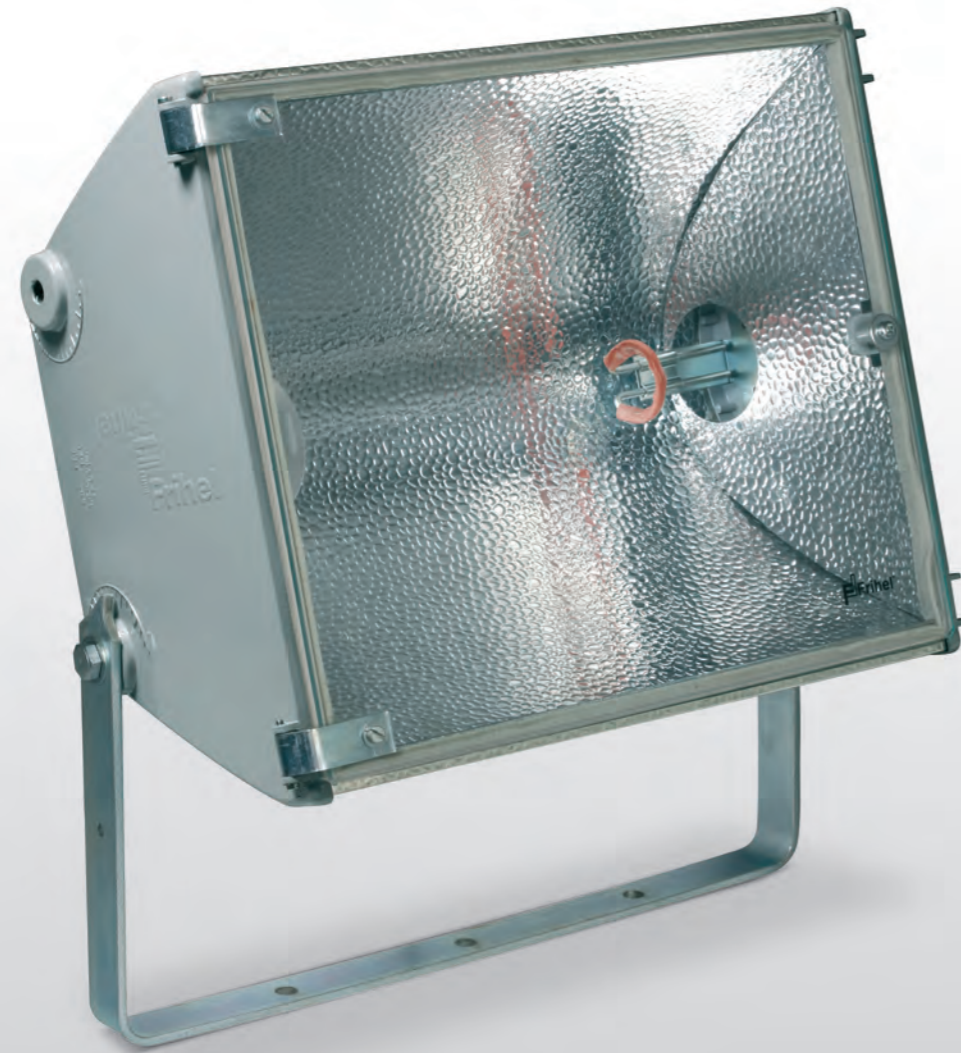

Proyector profesional de laterales inyectados en aluminio. Caja portaequipo inyectada. IP65. Espejos de altísimo rendimiento lumínico. Rendimiento del artefacto superior al 80%. Sistema antivibratorio para lámpara que alarga su vida útil. Apertura frontal de vidrio. Vidrio extratemplado de 6 mm. Pintado en poliéster con protección UV. Portalámpara E40 con pistón y freno.

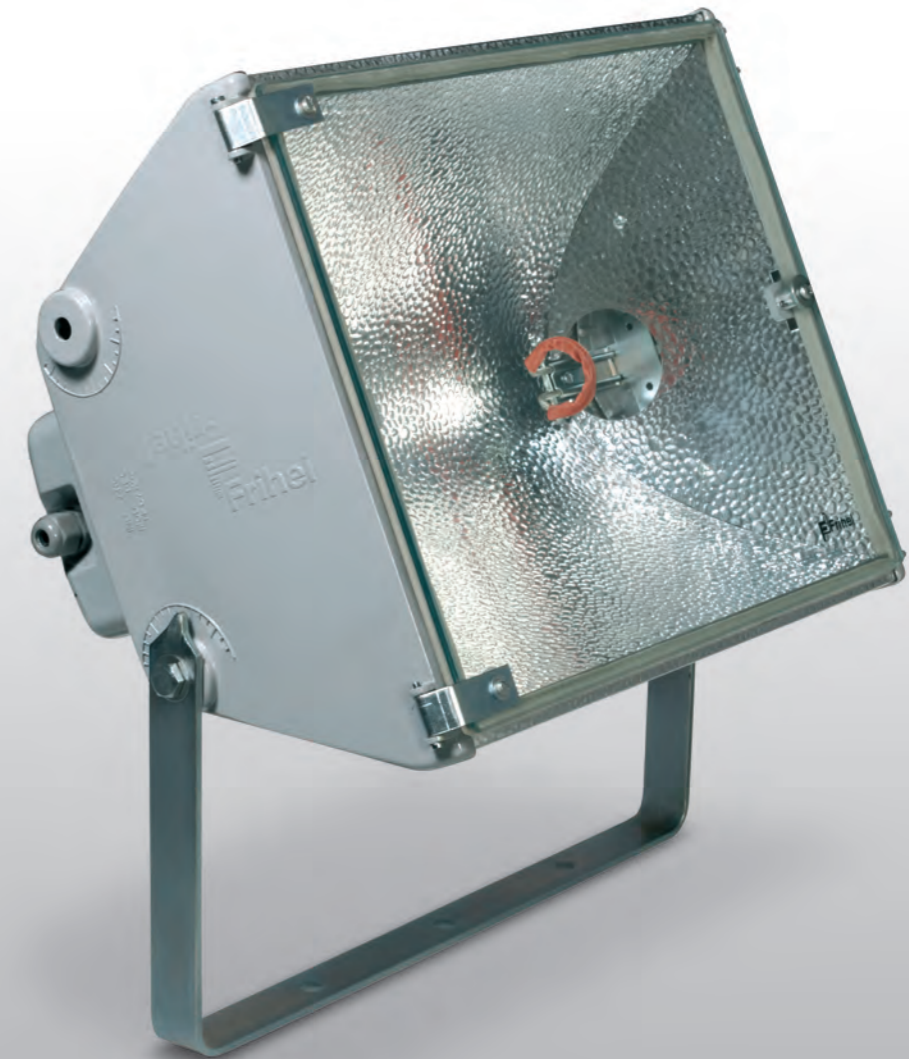

14

15

■ Gris perla ■ Negro ■ Blanco



Mercurio Halogenado hasta 400w
Sodio a Alta Presión hasta 400w

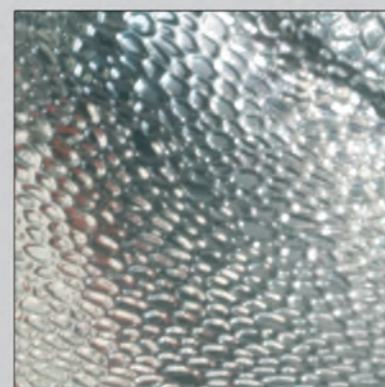
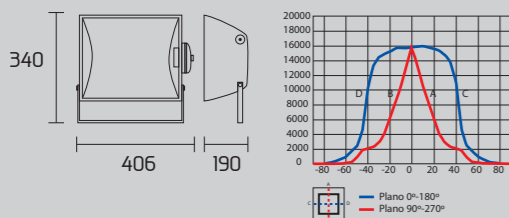

Reflector de aluminio anodizado, abrigantado y martillado.



Graduación angular.

■ Gris perla ■ Negro ■ Blanco



Mercurio Halogenado hasta 400w
Sodio a Alta Presión hasta 400w

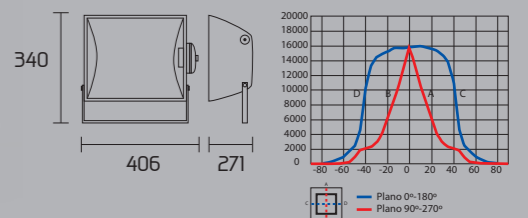

Caja portaequipo.



Graduación angular.

Proyector profesional con laterales estampados de aluminio. Vidrio templado fijo de 5 mm. Innovador sistema de apertura de proyector "sin herramientas" para recambio de lámpara. Portalámpara E40 o E27.

Proyector profesional de laterales inyectados en aluminio. Espejos de altísimo rendimiento lumínico. Rendimiento del artefacto superior al 80%. Sistema antivibratorio para lámpara que alarga su vida útil. Apertura frontal de vidrio. Vidrio extrateplado de 6 mm. Pintado en poliéster con protección UV. Caja de conexión estanca para acometida desde equipo eléctrico. Portalámpara E40 con pistón y freno. E40 con pistón y freno.

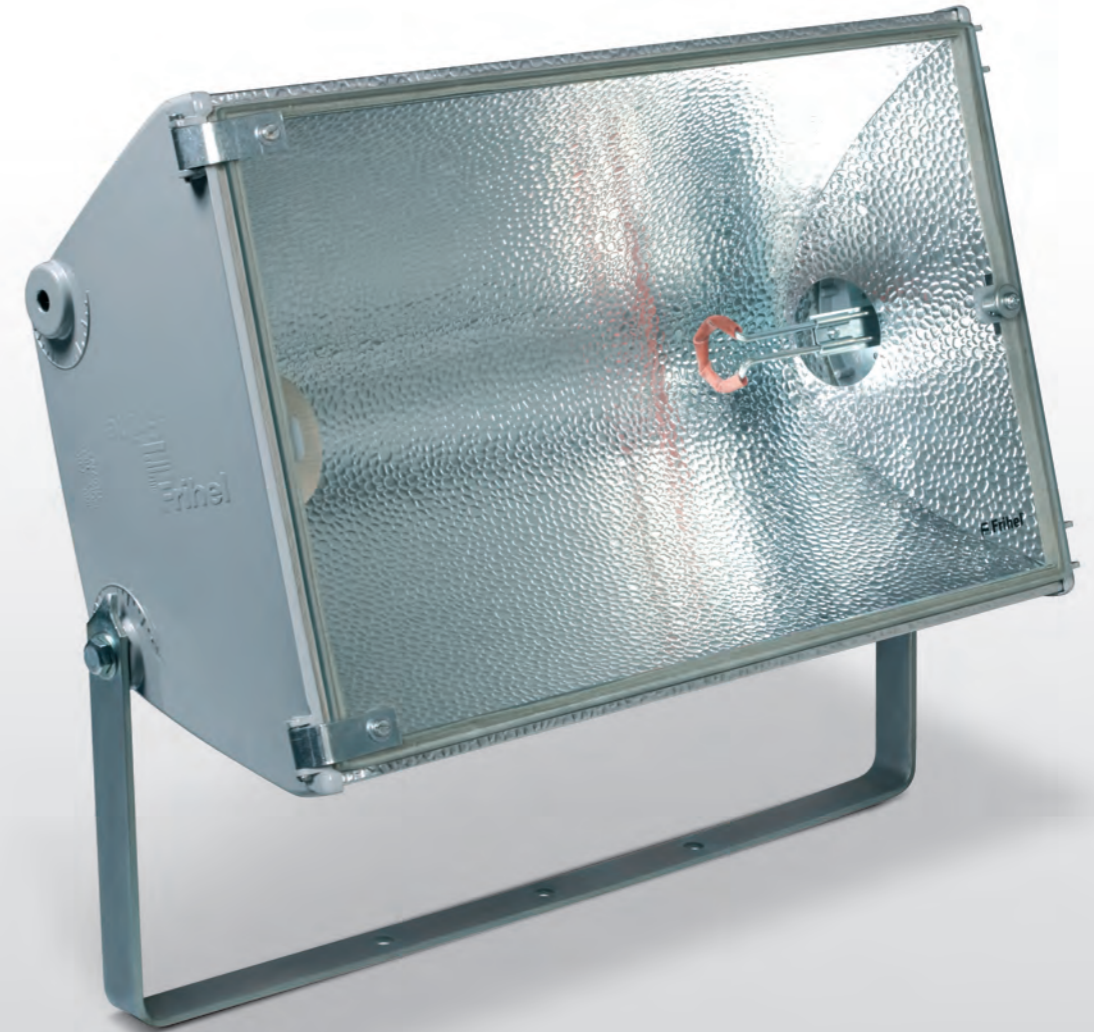
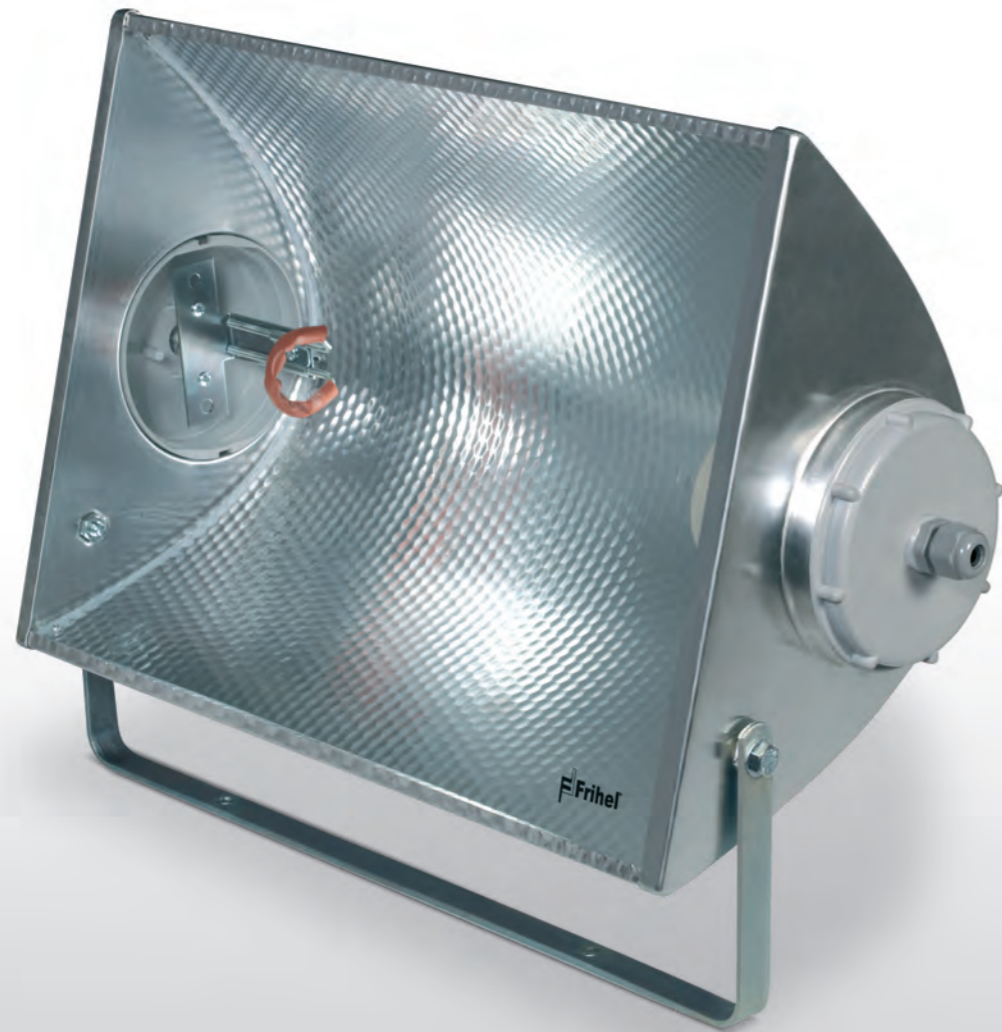

16

17

Aluminio natural



Mercurio Halogenado hasta 1000w
Sodio a Alta Presión hasta 1000w

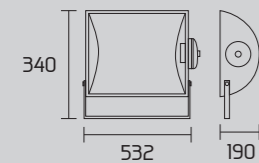

Sistema antivibratorio para lámpara.



Tapón de cambio de lámpara "sin herramientas".

Gris perla Negro Blanco



Mercurio Halogenado hasta 1000w
Sodio a Alta Presión hasta 1000w

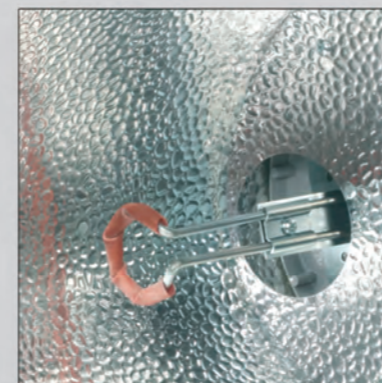
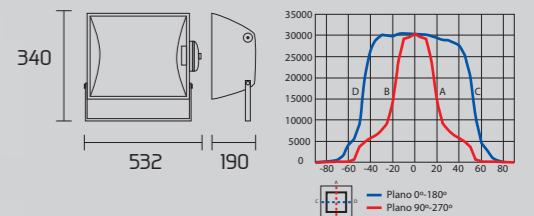

Reflector de aluminio anodizado, abrigantado y martillado.



Apertura frontal de vidrio.

Proyector profesional con cuerpo construido totalmente en aluminio. Rendimiento del artefacto superior al 80%. Sistema antivibratorio para lámpara que alarga su vida útil. Apertura frontal de vidrio extratemplado de 6 mm. Pintado en poliéster con protección UV. Caja de conexión estanca para acometida desde equipo eléctrico. Portalámpara E40 con pistón y freno. Anillo con graduación angular. Sistema con tope para posicionamiento seguro.



■ Gris perla



Mercurio Halogenado hasta 2000w
Sodio a Alta Presión hasta 1000w

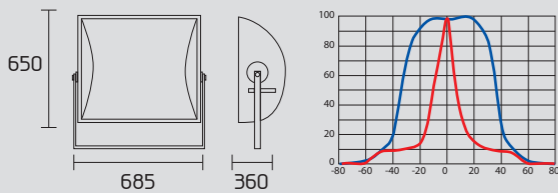

Anillo con graduación angular.



Nuevo trípode súper liviano, de fácil maniobrabilidad. Patas de apoyo antideslizantes y retraibles al levantar el trípode. Disponible en versión para 1 y 2 artefactos de cuarzo hasta 500w, modelos FP70-PRO, FF1000 o Mini. Ideal para uso en mantenimiento general, trabajos de pintura, iluminaciones provisorias, fotografía, etc.

■ Amarillo

Altura: Regulable de 1 a 2,2 m.

SOPORTES

Sistemas de fijación para artefactos de alumbrado público. Construidos en hierro con tratamiento de zincado; galvanizado o pintado poliéster. Todos los soportes se fijan con bulones de cabeza hexagonal con dureza 8.8; lo que brinda un mejor ajuste y una mayor vida útil. Cordones de soldadura ensayados que aseguran una resistencia mecánica superior.



BRAZOS RECTOS

BR38-600R	Brazo recto de caño Ø 38 mm y 600 mm de longitud.	Fig. 1
BR38-1000R	Brazo recto de caño Ø 38 mm y 1000 mm de longitud.	

BRAZOS CURVOS

BR38-600C	Brazo curvo de caño Ø 38 mm y 600 mm de vuelo.	Fig. 2
BR38-1000C	Brazo curvo de caño Ø 38 mm y 1000 mm de vuelo.	
BR45-1200C	Brazo curvo de caño Ø 45 mm y 1200 mm de vuelo.	Fig. 3
BR45-2500C	Brazo curvo de caño Ø 45 mm y 2500 mm de vuelo.	
BR60-1200C	Brazo curvo de caño Ø 60 mm y 1200 mm de vuelo.	Fig. 4
BR60-2500C	Brazo curvo de caño Ø 60 mm y 2500 mm de vuelo.	

BRAZOS CON ACOPLE

BR38-600AC60	p/columna Ø 60 mm	Caño Ø 38 y 600 mm de vuelo	Fig. 3
BR38-1000AC60	p/columna Ø 60 mm	Caño Ø 38 y 1000 mm de vuelo	
BR45-1200AC60	p/columna Ø 60 mm	Caño Ø 45 y 1200 mm de vuelo	Fig. 4
BR45-2500AC60	p/columna Ø 60 mm	Caño Ø 45 y 2500 mm de vuelo	
BR60-1200AC60	p/columna Ø 60 mm	Caño Ø 60 y 1200 mm de vuelo	Fig. 5
BR60-2500AC60	p/columna Ø 60 mm	Caño Ø 60 y 2500 mm de vuelo	
BR38-600AC60 DOBLE	p/columna Ø 60 mm	Doble caño Ø 38 y 600 mm de vuelo	Fig. 3
BR45-1200AC60 DOBLE	p/columna Ø 60 mm	Doble caño Ø 45 y 1200 mm de vuelo	
BR60-1200AC60 DOBLE	p/columna Ø 60 mm	Doble caño Ø 60 y 1200 mm de vuelo	Fig. 4
BR38-600AC60 TRIPLE	p/columna Ø 60 mm	Triple caño Ø 38 y 600 mm de vuelo	
BR45-1200AC60 TRIPLE	p/columna Ø 60 mm	Triple caño Ø 45 y 1200 mm de vuelo	Fig. 5
BR60-1200AC60 TRIPLE	p/columna Ø 60 mm	Triple caño Ø 60 y 1200 mm de vuelo	

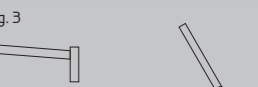
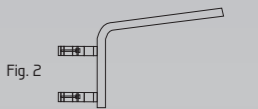
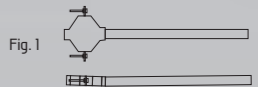

Fig. 5

Artefacto de alumbrado público con portalámparas E40 o E27. Campana superior de chapa electrogalvanizada, pintada en poliéster con protección UV. Tulipa de policarbonato. Innovador sistema de apertura, sin ganchos, sin cierres, que asegura una vida útil superior. Seguro de sujeción de tulipa; cuando se abre la tulipa, la misma queda colgando de manera práctica y segura para realizar el cambio de lámpara o limpieza del recinto óptico.

PE 250

Disponible en versión económica y profesional



PE MEGA



PE MEGA p/colgar

PE 250 p/colgar

Aluminio brillante



- Mercurio Halogenado 70 a 250w (PE)
Mercurio Halogenado 400w (PE MEGA)
- Sodio a Alta Presión 70 a 250w (PE)
Sodio a Alta Presión hasta 400w (PE MEGA)
- Bajo consumo hasta 65w (PE)
Bajo consumo 105w (PE MEGA)
- Mezcladora 250w (PE MEGA)

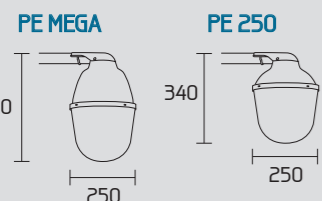

Campana para colgar.



Seguro de sujeción de tulipa.



REDO 1000



REDO 400

Aluminio brillante

Redo 400 S para soporte de 38 mm
Redo 1000 S para soporte de 60 mm



- Mercurio Halogenado 400w (REDO 400)
Mercurio Halogenado 1000w (REDO 1000)
- Sodio a Alta Presión hasta 400w (REDO 400)
Sodio a Alta Presión hasta 1000w (REDO 1000)
- Bajo consumo 105w (REDO 400)
Bajo consumo 200w (REDO 1000)
- Mezcladora 250w

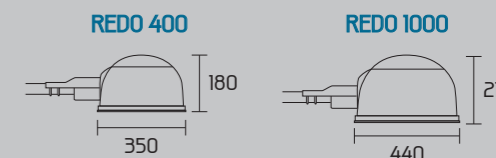

Reflector de aluminio (opcional).

Artefacto decorativo de iluminación indirecta, para lámparas desde 70 hasta 400w de mercurio halogenado con reflectores de alto rendimiento. Pintado en poliéster con UV. Disponible en versión simple o dúo. Aplicable a la vía pública, grandes áreas, parques, plazas, etc.



VERSIÓN DÚO



VERSIÓN SIMPLE

- Negro
-
-

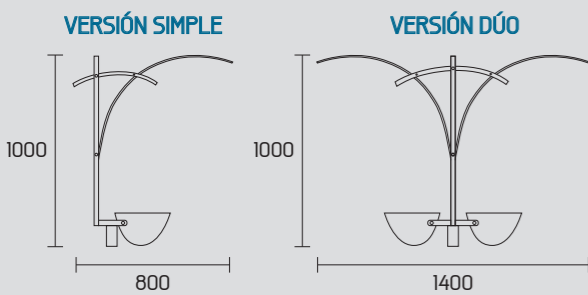

Apertura de recinto óptico.



Sistema seguro de sujeción.

De línea moderna, ultra liviano, súper resistente y de altísimo rendimiento lumínico. Apertura de recinto óptico y caja portaequipo "sin herramientas", hacia arriba facilitando el mantenimiento y acceso al interior del artefacto y otorgando mayor seguridad. Chasis de equipo eléctrico de fácil colocación o recambio. Cómodo y fácil montaje en columnas de alumbrado debido al bajo peso del artefacto y al seguro sistema de sujeción al caño de la columna. Con base para fotocélula de encendido automático. Pintado en poliéster con UV. Disponible con tulipa de policarbonato o vidrio plano templado. Disponible en versión económica sin pintura y sin burletería.

- Aluminio brillante Apto para soporte de 60 mm
-
-

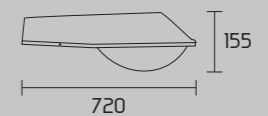

Artefactos de iluminación exterior e interior, para lámparas de bajo consumo, de muy fácil instalación, moderno diseño y excelente terminación. Disponibles en variadas alturas y diámetros para diversidad de aplicaciones. Utilizable en espacios abiertos como plazas, jardines, entradas, terrazas, fachadas, etc. Su cuerpo está construido totalmente en hierro y tratado especialmente con productos que previenen la corrosión (solicitar informe técnico). Pintado totalmente en pintura poliéster con protección UV, texturada, brindando una vida útil máxima. Tulipa de policarbonato antivandálica, con protección UV, en versión transparente para mayor rendimiento lumínico, y también disponible en versión difusa, aplicable para disminuir el efecto de encandilamiento.

Artefactos de iluminación exterior e interior, para lámparas de bajo consumo, de muy fácil instalación, moderno diseño y excelente terminación. Disponibles en variadas alturas y diámetros para diversidad de aplicaciones. Utilizable en espacios abiertos como plazas, jardines, entradas, terrazas, fachadas, etc. Su cuerpo está construido totalmente en hierro y tratado especialmente con productos que previenen la corrosión (solicitar informe técnico). Pintado totalmente en pintura poliéster con protección UV, texturada, brindando una vida útil máxima. Tulipa de policarbonato antivandálica, con protección UV, en versión transparente para mayor rendimiento lumínico, y también disponible en versión difusa, aplicable para disminuir el efecto de encandilamiento.



DECO 60 PARED
h: 300 mm



DECO 60 300
h: 300 mm



DECO 60 600
h: 600 mm



DECO 60 2000
h: 2050 mm



DECO 60 DUO
h: 1950 mm



DECO 100 2200
h: 2200 mm



DECO 100 PARED
h: 300 mm



DECO 100 800
h: 800 mm



DECO 100 300
h: 300 mm

■ Negro



⦿ Bajo consumo 32w

■ Negro



⦿ Bajo consumo 60w

Campana de policarbonato con accesorio de sujeción de chapa galvanyl pintada en poliéster con UV. Bornera y prensacables.



CF 40

Aluminio brillante

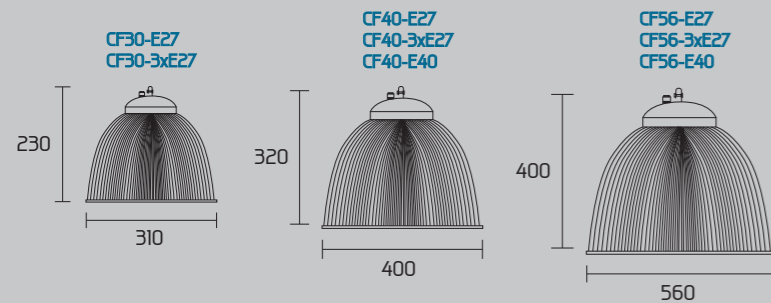

Accesorio de sujeción.







Frihel

FRIHEL SRL es una empresa que se inició en el año 1972. Sus extensos años de trayectoria en la fabricación de artefactos de iluminación tuvo su inicio como fabricante de artefactos 5NA 717 y 5NA 717 de la marca SIEMENS. Tras muchos años, y una vez que SIEMENS se retira a nivel mundial del mercado de iluminación, FRIHEL crea su propia marca, innovando el mercado de alumbrado deportivo y público con artefactos totalmente modernos, pensados para y exclusivamente en el alto rendimiento, la seguridad eléctrica y el fácil mantenimiento.

El crecimiento continuo en el mercado interno, nos permitió abordar mercados externos para comenzar a exportar nuestros productos. Actualmente con clientes en todo el país, FRIHEL es sin duda una de las principales fábricas de artefactos para lámparas de descarga, con productos de alta calidad y sobre todo precio competitivo.



REFERENCIAS

-  Toma a tierra (Clase I)
-  Protegido contra el polvo
-  Construido a prueba de salpicaduras
-  Distancia mínima del objeto iluminado (metros)
-  Estanco al polvo
-  Construido a prueba de chorros de agua

FRIHEL

Artefactos de alumbrado deportivo, público e industrial

Calle 49 (ex Libertad) N°6575, B1653LXE José León Suárez, Pcia. de Buenos Aires - Argentina

Tel./Fax: (011) 4720-2711 / 9076

frihel@frihel.com.ar

www.frihel.com.ar